

ชิ้นส่วนพลาสติก ที่นั่ง ที่พิง เทำเหยียบ ทำจากพลาสติก LLDPE ผสมสารป้องกัน UV ทนทานเหมาะกังบานกลางแจ้ง มีมาตรฐาน มอก.

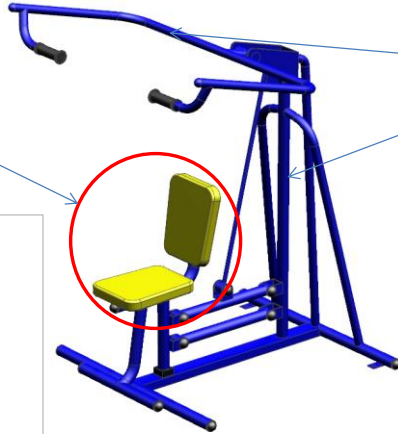

โครงสร้างหลัก ท่อเหล็กกลม 2 นิ้ว หนา 2.3 mm

โครงสร้างรอง ท่อเหล็กกลม 1.5 นิ้ว 1 1/4 นิ้ว หนา 2.3 mm มาตรฐาน มอก.



เคลือบด้วยสีฝุ่น (ELECTROSTATIC POWDER COATING) อดความร้อน 200 องศาเซลเซียส รับรองมาตรฐาน ROHS ,SGS



**\*\* รับประกัน 1 ปี**

**\*\* ส่งติดตั้งฟรี ทั่วประเทศ - ปริมาณสูง**  
**ต่างจังหวัด ค่าขนส่งคิดตามระยะทาง**

**\*\* ผลิตสินค้าตามออเดอร์ 15-30 วัน**



FT-01 อุปกรณ์บริหารแขน-หน้าอก-หัวไหล่ (แบบต่าง-หุบยกตุ้มน้ำหนัก) กว้าง 1.00 เมตร ยาว 1.00 เมตร สูง 1.60 เมตร

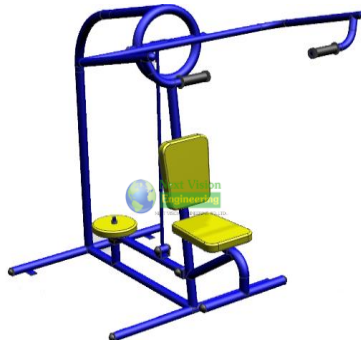

FT-02 อุปกรณ์บริหารแขน-หน้าอก-หัวไหล่ (แบบดึงยกตุ้มน้ำหนัก) กว้าง 100 ซม. ยาว 100 ซม. สูง 170 ซม.



FT-03 อุปกรณ์บริหารขา-สะโพก-หัวไหล่ (แบบโยก-เดินสลับเท้า) กว้าง 100 ซม. ยาว 100 ซม. สูง 160 ซม.

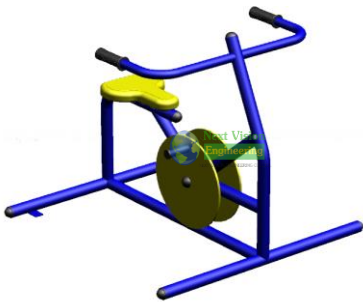

FT-04 อุปกรณ์บริหารข้อเข่า-ขา (แบบจักรยานล้อเหล็กนั่งตรง) กว้าง 1.00 เมตร ยาว 1.00 เมตร สูง 0.90 เมตร



FT-05 อุปกรณ์บริหารข้อเข่า-ขา (แบบจักรยานล้อเหล็กนั่งพิง) กว้าง 1.00 เมตร ยาว 1.00 เมตร สูง 0.80 เมตร



FT-06 เครื่องบริหารข้อเข่าแบบโยก กว้าง 1.00 เมตร ยาว 1.00 เมตร สูง 0.90 เมตร



FT-07 อุปกรณ์บริหารแขน-ขา-ลดหน้าท้อง (แบบถีบ-ดึง ยกตัว) กว้าง 1.00 เมตร ยาว 1.00 เมตร สูง 0.90 เมตร



FT-08 อุปกรณ์บริหารแขน ลดหน้าท้องและนวดหลัง (แบบดึงยกตุ้มน้ำหนัก) กว้าง 1.00 เมตร ยาว 1.00 เมตร สูง 1.10 เมตร



FT-09 อุปกรณ์บริหารแขน-ลดหน้าท้อง (แบบดึงยกตุ้มน้ำหนัก) กว้าง 1.00 เมตร ยาว 1.00 เมตร สูง 1.10 เมตร



FT-10 อุปกรณ์ยกน้ำหนัก  
(แบบนอน)

กว้าง 1.00 เมตร ยาว 1.00 เมตร สูง 1.50 เมตร

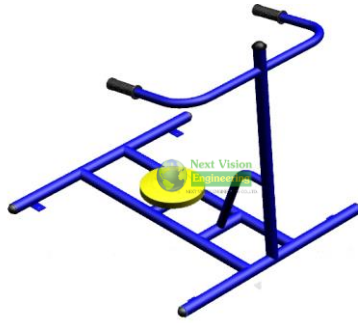

FT-11 อุปกรณ์บริหารข้อสะโพก  
(แบบบิดเอวเดี่ยว)

กว้าง 1.00 เมตร ยาว 1.00 เมตร สูง 1.00 เมตร

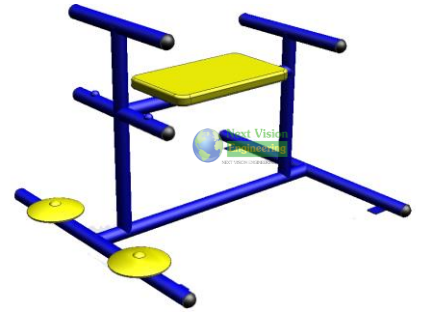

FT-12 อุปกรณ์นวดฝ่าเท้า-บริหารแขน-ยืดหลัง

กว้าง 1.00 เมตร ยาว 1.00 เมตร สูง 0.80 เมตร



FT-13 อุปกรณ์ขีท้อปลดหน้าท้อง / บริหารขา-เข่า  
(แบบยกค้ำน้ำหนัก)

กว้าง 1.00 เมตร ยาว 1.00 เมตร สูง 0.60 เมตร



FT-14 อุปกรณ์บริหารขาและสะโพก  
(แบบเดินสลับเท้า)

กว้าง 1.00 เมตร ยาว 1.00 เมตร สูง 0.90 เมตร

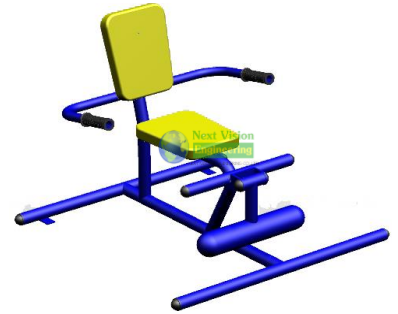

FT-15 อุปกรณ์แก้ปวดเข่า  
(แบบขาคู่)

กว้าง 1.00 เมตร ยาว 1.00 เมตร สูง 0.80 เมตร

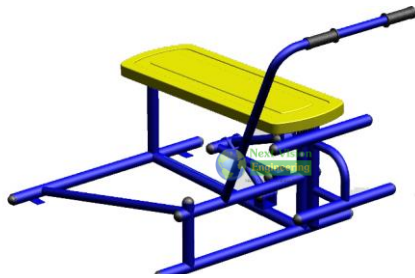

FT-16 อุปกรณ์บริหารหน้าท้อง / แขน-หัวไหล่  
(แบบดึงยกตัว)

กว้าง 1.00 เมตร ยาว 1.00 เมตร สูง 1.00 เมตร



FT-17 อุปกรณ์บริหารขา-สะโพก-หัวไหล่  
(แบบโยก-วิ่งสลับเท้า)

กว้าง 1.00 เมตร ยาว 1.00 เมตร สูง 1.60 เมตร



FT-18 อุปกรณ์บริหารข้อสะโพก  
(แบบแกว่งตัว)

กว้าง 1.00 เมตร ยาว 1.00 เมตร สูง 1.20 เมตร



FT-19 อุปกรณ์บริหารสะโพก-หัวไหล่  
(แบบโยก-เดินสลับเท้าคู่)

กว้าง 1.00 เมตร ยาว 1.00 เมตร สูง 1.65 เมตร



FT-20 อุปกรณ์บริหารสะโพก-หัวไหล่  
(แบบโยก-เดินสลับเท้าเปลาคู่)

กว้าง 1.00 เมตร ยาว 1.00 เมตร สูง 1.60 เมตร



FT-21 อุปกรณ์บริหารขา-หน้าท้อง  
(แบบถีบล้อยาง)

กว้าง 1.00 เมตร ยาว 1.00 เมตร สูง 1.00 เมตร



FT-22 อุปกรณ์บริหารแขน-ขา-หน้าท้อง  
(แบบดึง-จัดค้ำน้ำหนัก)  
กว้าง 1.00 เมตร ยาว 1.00 เมตร สูง 0.90 เมตร



FT-23 อุปกรณ์บริหารกล้ามเนื้อแขนและหัวไหล่  
(แบบดึงยกตัว)  
กว้าง 1.00 เมตร ยาว 1.00 เมตร สูง 1.60 เมตร



FT-24 อุปกรณ์บริหารข้อเข่าและออกกำลังแขน  
(แบบถีบ-ดึงยกค้ำน้ำหนัก)  
กว้าง 1.00 เมตร ยาว 1.00 เมตร สูง 0.80 เมตร



FT-25 อุปกรณ์จักรยานมีล้อบริหารหน้าอก  
กว้าง 1.00 เมตร ยาว 1.60 เมตร สูง 1.60 เมตร



FT-26 อุปกรณ์ออกกำลังขา-หน้าท้อง  
(แบบสปริงถีบ)  
กว้าง 1.00 เมตร ยาว 1.00 เมตร สูง 0.80 เมตร

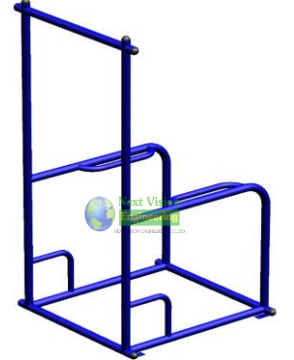

FT-27 อุปกรณ์ยืดตัวบริหารแขน  
(แบบบาร์เดี่ยว-บาร์คู่)  
กว้าง 1.00 เมตร ยาว 1.00 เมตร สูง 2.00 เมตร



FT-28 อุปกรณ์บริหารเข่า-ขา  
(แบบยกค้ำน้ำหนักเท้าคู่)  
กว้าง 1.00 เมตร ยาว 1.00 เมตร สูง 0.90 เมตร



FT-29 อุปกรณ์บริหารหน้าท้องและออกกำลังขา  
กว้าง 1.00 เมตร ยาว 1.40 เมตร สูง 1.10 เมตร



FT-30 อุปกรณ์บริหารเอว - สะโพกคู่ (แบบนั่งและยืน)  
กว้าง 1.00 เมตร ยาว 1.00 เมตร สูง 1.00 เมตร



FT-31 อุปกรณ์ยกน้ำหนัก  
(แบบนั่ง)  
กว้าง 1.00 เมตร ยาว 1.00 เมตร สูง 1.40 เมตร



FT-32 อุปกรณ์บริหารสะโพก-หัวไหล่  
(แบบโยก-เดินสลับเสาคู่)  
กว้าง 1.00 เมตร ยาว 1.00 เมตร สูง 1.70 เมตร

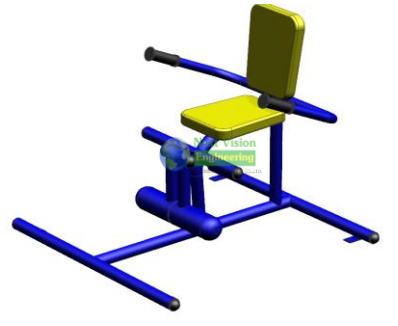

FT-33 อุปกรณ์แก้ปวดเข่า  
(แบบสลักขา)  
กว้าง 1.00 เมตร ยาว 1.00 เมตร สูง 0.80 เมตร



FT-34 อุปกรณ์ดัดหลัง-นวดฝ่าเท้า

กว้าง 1.00 เมตร ยาว 1.00 เมตร สูง 0.80 เมตร

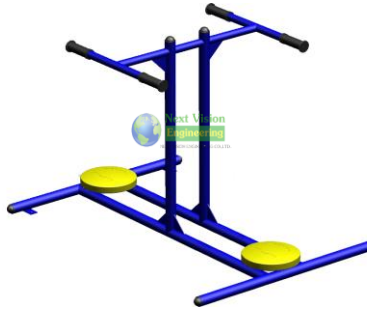

FT-35 อุปกรณ์บริหารข้อสะโพก

(แบบบิดเอวคู่)

กว้าง 1.00 เมตร ยาว 1.40 เมตร สูง 1.00 เมตร

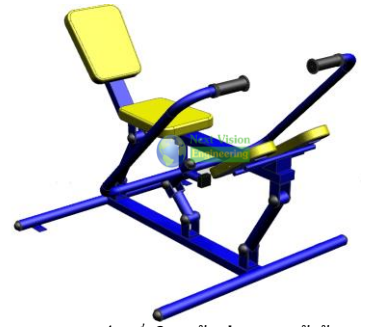

FT-36 อุปกรณ์บริหารข้อเข่า-แขน-หน้าท้อง

(แบบกรรเชียงเดี่ยว)

กว้าง 1.00 เมตร ยาว 1.00 เมตร สูง 1.00 เมตร



FT-37 อุปกรณ์บริหารหน้าท้อง

(แบบยืน)

กว้าง 1.00 เมตร ยาว 1.00 เมตร สูง 1.55 เมตร



FT-38 อุปกรณ์บริหารแขน-ข้อเข่า-ขา

(แบบยืนเท้า)

กว้าง 1.00 เมตร ยาว 1.00 เมตร สูง 1.35 เมตร

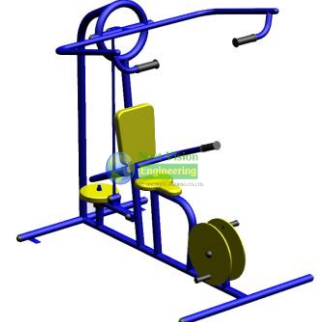

FT-39 อุปกรณ์จักรยาน / บริหารแขน-หน้าอก-หัวไหล่

(แบบดึงยกค้ำน้ำหนัก)

กว้าง 1.00 เมตร ยาว 1.60 เมตร สูง 1.60 เมตร



FT-40 อุปกรณ์บริหารแขน-หน้าอก-หัวไหล่-หัวเข่า

(แบบต่าง-หุบยกค้ำน้ำหนัก)

กว้าง 1.00 เมตร ยาว 1.70 เมตร สูง 1.60 เมตร



FT-41 อุปกรณ์บริหารแขน-หน้าอก-หัวไหล่-หัวเข่า

(แบบดึงยกค้ำน้ำหนัก)

กว้าง 1.00 เมตร ยาว 1.70 เมตร สูง 1.60 เมตร



FT-42 อุปกรณ์บริหารแขน-หน้าอก-หัวไหล่

(แบบด้นสปริง)

กว้าง 1.00 เมตร ยาว 1.00 เมตร สูง 1.70 เมตร



FT-43 อุปกรณ์บริหารแขน-หัวไหล่-มือ

(แบบวงล้อคู่)

กว้าง 1.00 เมตร ยาว 1.20 เมตร สูง 1.40 เมตร

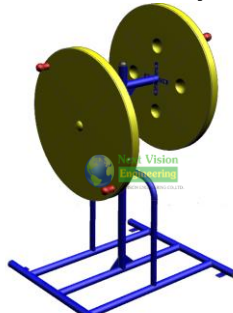

FT-44 อุปกรณ์บิดลำตัววงล้อเดี่ยว

กว้าง 1.00 เมตร ยาว 1.00 เมตร สูง 1.60 เมตร



FT-45 อุปกรณ์บิดเอว-นวดหลัง และขา

กว้าง 1.00 เมตร ยาว 1.00 เมตร สูง 1.10 เมตร



FT-46 อุปกรณ์กระสอบทราย พร้อมขาตั้ง  
กว้าง 1.00 เมตร ยาว 1.00 เมตร สูง 2.0 เมตร



FT-47 อุปกรณ์บริหารหัวเข่า  
(แบบขายกน้ำหนัก)  
กว้าง 1.00 เมตร ยาว 1.00 เมตร สูง 0.80 เมตร



FT-48 อุปกรณ์บริหารขา-ข้อเข่า  
(แบบขาแกว่งสลักน้ำหนัก)  
กว้าง 100 ซม. ยาว 100 ซม. สูง 80 ซม.



FT-49 อุปกรณ์บริหารขา-ข้อเข่า  
(แบบขายกน้ำหนัก-ลูกกลิ้งยาง)  
กว้าง 100 ซม. ยาว 100 ซม. สูง 80 ซม.



FT-50 อุปกรณ์บริหารแขน-หน้าท้อง  
(แบบดันกรรเชียง)  
กว้าง 50 ซม. ยาว 100 ซม. สูง 100 ซม.



FT-51 อุปกรณ์บริหารแขน-หน้าท้อง  
(แบบดึงกรรเชียง)  
กว้าง 50 ซม. ยาว 100 ซม. สูง 100 ซม.



FT-52 อุปกรณ์บริหารขา - สะโพก (แบบขา A)  
กว้าง 100 ซม. ยาว 100 ซม. สูง 0.90 ซม.



FT-53 อุปกรณ์บริหารเอว-สะโพก  
(แบบสก็)  
กว้าง 100 ซม. ยาว 100 ซม. สูง 100 ซม.



FT-54 อุปกรณ์บริหารแขน-ขา  
(แบบโยก-ปั่น)  
กว้าง 100 ซม. ยาว 100 ซม. สูง 120 ซม.



FT-55 อุปกรณ์บริหารแขน-ขา-สะโพก-หัวไหล่  
(แบบล้อถ่วง)  
กว้าง 100 ซม. ยาว 100 ซม. สูง 160 ซม.



FT-56 อุปกรณ์บริหารขา-สะโพก  
(แบบเตะขาด้านข้าง)  
กว้าง 100 ซม. ยาว 100 ซม. สูง 120 ซม.

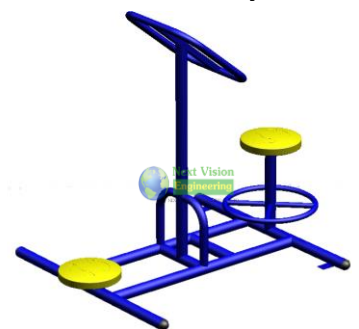

FT-57 อุปกรณ์บริหารเอว-สะโพก  
(แบบนั่ง-ยื่นบิดเอว)  
กว้าง 100 ซม. ยาว 100 ซม. สูง 120 ซม.

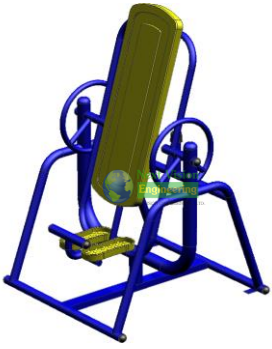

FT-58 อุปกรณ์บริหารแขน-หน้าท้อง  
(แบบยืน)  
กว้าง 100 ซม. ยาว 100 ซม. สูง 160 ซม.



FT-59 อุปกรณ์บริหารขา-ข้อเข่า-ข้อเท้า  
(แบบนั่งเอนปั่นจักรยาน)  
กว้าง 100 ซม. ยาว 100 ซม. สูง 80 ซม.



FT-60 อุปกรณ์บริหารขา-ข้อเข่า  
(แบบนั่งค่อมปั่นจักรยาน)  
กว้าง 100 ซม. ยาว 100 ซม. สูง 140 ซม.

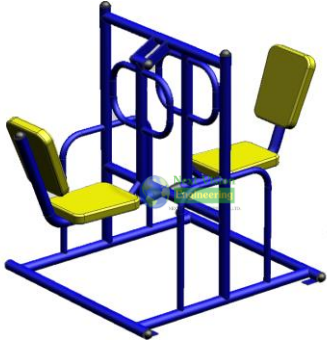

FT-61 อุปกรณ์บริหารขา-เข่า-น่อง  
(แบบขาดันยกตัว)  
กว้าง 160 ซม. ยาว 150 ซม. สูง 100 ซม.

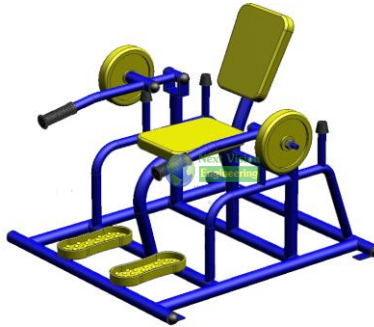

FT-62 อุปกรณ์บริหารแขน-ไหล่  
(แบบยกน้ำหนัก)  
กว้าง 100 ซม. ยาว 100 ซม. สูง 80 ซม.



FT-63 อุปกรณ์บริหารแขน-ไหล่  
(แบบกดยกน้ำหนัก)  
กว้าง 100 ซม. ยาว 100 ซม. สูง 80 ซม.



FT-64 อุปกรณ์บริหารแขน-ไหล่  
(แบบดันทันยกน้ำหนัก)  
กว้าง 100 ซม. ยาว 100 ซม. สูง 80 ซม.

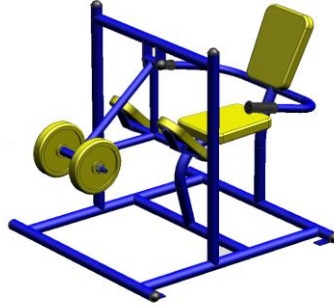

FT-65 อุปกรณ์บริหารขา-เข่า-น่อง  
(แบบขาลึงลูกน้ำหนัก)  
กว้าง 100 ซม. ยาว 100 ซม. สูง 100 ซม.



FT-66 อุปกรณ์บริหารแขน-หน้าอก-หน้าท้อง  
(แบบดึงลูกน้ำหนัก)  
กว้าง 100 ซม. ยาว 120 ซม. สูง 100 ซม.

# CATALOG เครื่องออกกำลังกายกลางแจ้งรุ่น FTL



**FTL-01** อุปกรณ์บริหารแขน-หัวไหล่-หน้าอก  
(แบบถ่าง-หุบยกตัว)  
ขนาด 80 x 140 x 170 ซม.



**FTL-02** อุปกรณ์บริหารแขน-หัวไหล่-หน้าอก  
(แบบดันยกตัว)  
ขนาด 60 x 100 x 170 ซม.



**FTL-03** อุปกรณ์บริหารแขน-หัวไหล่-หน้าอก  
(แบบดึงยกตัว)  
ขนาด 60 x 100 x 170 ซม.



**FTL-04** อุปกรณ์นั่งโยก  
(แบบมือคั่นคู่)  
ขนาด 60 x 220 x 130 ซม.



**FTL-05** อุปกรณ์นั่งโยก  
(แบบขาตีบคู่)  
ขนาด 50 x 120 x 150 ซม.



**FTL-06** อุปกรณ์แกว่งสะโพก-ทรงตัวคู่  
ขนาด 80 x 120 x 130 ซม.



**FTL-07** อุปกรณ์โยกกรรเชียงบดคู่  
ขนาด 80 x 240 x 120 ซม.



**FTL-08** อุปกรณ์โยกกรรเชียงบดเดี่ยว  
ขนาด 80 x 120 x 120 ซม.



**FTL-09** อุปกรณ์น้ำหนักกดจุดแผ่นหลัง-ขา  
ขนาด 80 x 160 x 160 ซม.



**FTL-10** อุปกรณ์บิดเอวขนาดหลัง-ขา  
ขนาด 60 x 80 x 130 ซม.



**FTL-11** อุปกรณ์บิดเอวแบบยืน และนั่ง 4 ที่  
ขนาด 60 x 60 x 160 ซม.



**FTL-12** อุปกรณ์บิดเอวแบบยืน 3 ที่  
ขนาด 195 x 195 x 150 ซม.



**FTL-13** อุปกรณ์นวดฝ่าเท้าและออกกำลังกาย  
(แบบตั้งถ่วง)  
ขนาด 40 x 100 x 100 ซม.



**FTL-14** อุปกรณ์นวดฝ่าเท้าและออกกำลังกาย  
(แบบเป็นหมุน)  
ขนาด 50 x 100 x 50 ซม.



**FTL-15** อุปกรณ์เอนปั่นจักรยาน  
ขนาด 60 x 100 x 90 ซม.



**FTL-16** อุปกรณ์ม้าโยกบริหารแขน-ขา-หน้าท้อง  
ขนาด 50 x 100 x 120 ซม.



**FTL-17** อุปกรณ์บิดเอวและขยับเท้าสลับ  
ขนาด 60 x 80 x 170 ซม.



**FTL-18** อุปกรณ์วงล้อหมุนบิดแขน-ไหล่  
ขนาด 40 x 100 x 160 ซม.



**FTL-19** อุปกรณ์วงล้อหมุนยืดหยุ่นหัวไหล่  
ขนาด 80 x 100 x 130 ซม.



**FTL-20** อุปกรณ์วิ่งต่างระดับสลับหัวไหล่  
(แบบข้อเหวี่ยง)  
ขนาด 60 x 120 x 150 ซม.



**FTL-21** อุปกรณ์วิ่งต่างระดับสลับหัวไหล่  
(แบบล้อถ่วง)  
ขนาด 60 x 100 x 120 ซม.



**FTL-22** อุปกรณ์เดินสลับแขน-ขามหรราบ  
ขนาด 60 x 100 x 120 ซม.



**FTL-23** อุปกรณ์เดินอากาศไร้การกระแทก  
ขนาด 40 x 200 x 120 ซม.



**FTL-24** อุปกรณ์เดินอากาศไร้การกระแทกเดี่ยว  
ขนาด 195 x 195 x 150 ซม.



# CATALOG เครื่องออกกำลังกายกลางแจ้งรุ่น FTL



FTL-25 อุปกรณ์เดินสลับแขน-ขาแนวราบคู่

ขนาด 80 x 120 x 160 ซม.



FTL-26 อุปกรณ์ยกน้ำหนัก (แบบยืน)

ขนาด 25 x 100 x 170 ซม.



FTL-27 อุปกรณ์ยกน้ำหนัก (แบบนอน)

ขนาด 100 x 120 x 120 ซม.



FTL-28 อุปกรณ์ตัดหลังคู่

ขนาด 60 x 160 x 100 ซม.



FTL-29 อุปกรณ์ซิทอัพคู่

ขนาด 80 x 100 x 80 ซม.



FTL-30 อุปกรณ์บาร์โหนคู่

ขนาด 10 x 200 x 200 ซม.



FTL-31 อุปกรณ์คานดันพื้นคู่

ขนาด 10 x 200 x 40 ซม.



FTL-32 อุปกรณ์ยกยัดตัวบาร์คู่

ขนาด 60 x 150 x 120 ซม.



FTL-33 อุปกรณ์ลูกรอกดึงแขน 3 ด้าน

ขนาด 80 x 80 x 200 ซม.

ขนาด 195 x 195 x 150 ซม.

FT-PG-001: ซิงค์มีหลังคากลมใหญ่



ขนาด 100 x 170 x 200 ซม

FT-PG-002: ซิงค์มีหลังคาเหลี่ยมใหญ่



ขนาด 100 x 170 x 200 ซม

FT-PG-003: ซิงค์มีหลังคากลมเล็ก



ขนาด 80 x 100 x 180 ซม

FT-PG-004: ซิงค์มีหลังคาเหลี่ยมเล็ก



ขนาด 80 x 100 x 180 ซม

FT-PG-005: ซิงค์กลมขนาด 1 เมตร



ขนาด 60 x 100 x 80 ซม

FT-PG-006 ซิงค์กลมขนาด 80 ซม



ขนาด 50 x 80 x 60 ซม

FT-PG-007 ซิงค์เอกระเข็มีหลังคา



ขนาด 90 x 100 x 160 ซม

FT-PG-008 ซิงค์เอกระเข็



ขนาด 90 x 100 x 130 ซม

FT-PG-009 ซิงค์เอกระเข็พวงคู่



ขนาด 90 x 160 x 130 ซม

FT-PG-010 ซิงค์หันหน้าชนกันมีหลังคา



ขนาด 90 x 90 x 150 ซม

FT-PG-011 ซิงค์หันหน้าชนกัน



ขนาด 90 x 90 x 130 ซม

FT-PG-012 ซิงค์นั่งคู่ 1 ที่



ขนาด 90 x 90 x 130 ซม

FT-PG-013 ซิงขำนั่งถู่ 3 ที่



ขนาด 120 x 250 x 165 ซม

FT-PG-014 โข่งแกว่ง 4 ที่



ขนาด 130 x 320 x 170 ซม

FT-PG-015 โข่งแกว่ง 3 ที่

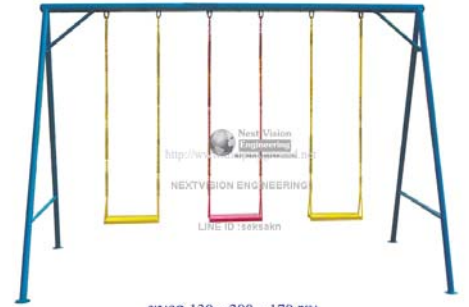

ขนาด 130 x 280 x 170 ซม

FT-PG-016 โข่งแกว่ง 2 ที่



ขนาด 120 x 170 x 150 ซม

FT-PG-017 โข่งแกว่ง 2 ที่ อนุบาล



ขนาด 120 x 170 x 140 ซม

FT-PG-018 โข่งแกว่งห่วงยาง 3 ที่



ขนาด 130 x 280 x 160 ซม

FT-PG-019 ซิงขำม้าโยก 3 ที่



ขนาด 150 x 270 x 170 ซม

FT-PG-020 ซิงขำม้าโยก 3 ที่ มีพื้นวางเท้า



ขนาด 130 x 280 x 170 ซม

FT-PG-021 ซิงขำม้าโยก 3 ที่ อนุบาล



ขนาด 130 x 280 x 160 ซม

FT-PG-022 ซิงขำเอมม้าโยก 1 ที่



ขนาด 90 x 90 x 130 ซม

FT-PG-023 ซิงขำเอมรวม 3 อย่าง



ขนาด 150 x 270 x 160 ซม

FT-PG-024 เป็นบาส 3 ห่วง

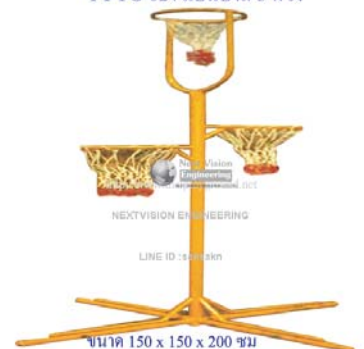

ขนาด 150 x 150 x 200 ซม

FT-PG-025 ชุดรวมเป็นปวง



ขนาด 150 x 280 x 180 ซม

FT-PG-026 ชุดรวมรถไฟ



ขนาด 150 x 320 x 170 ซม

FT-PG-027 ชุดรวมรถไฟเชือกถัก



ขนาด 150 x 280 x 170 ซม

FT-PG-028 ซิงช้าตาซัง

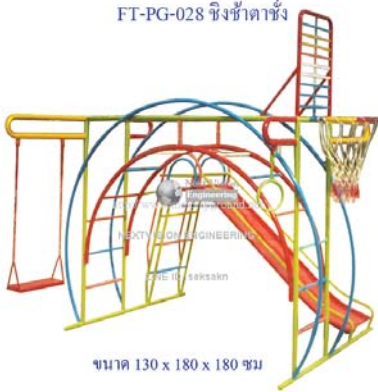

ขนาด 130 x 180 x 180 ซม

FT-PG-029 ชุดรวมเชือกถักเล็ก



ขนาด 130 x 350 x 180 ซม

FT-PG-030 ชุดรวมเชือกถักใหญ่



ขนาด 140 x 400 x 200 ซม

FT-PG-031 บาร์ไต่ 3 ช่อง

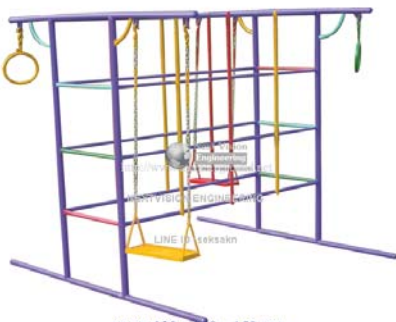

ขนาด 130 x 200 x 150 ซม

FT-PG-032 โคมเหลี่ยมเล็ก



ขนาด 130 x 130 x 150 ซม

FT-PG-033 บาร์เหลี่ยม



ขนาด 100 x 150 x 150 ซม

FT-PG-034 โคมกลม



ขนาด 120 x 120 x 160 ซม

FT-PG-035 โคมกลมมีบาร์ไต่ 2 ชั้น



ขนาด 150 x 200 x 160 ซม

FT-PG-036 โคมกลมมีบาร์ไต่ 2 ชั้น อนุบาล



ขนาด 130 x 250 x 130 ซม

FT-PG-037 โคมลอย อนุบาล



ขนาด 130 x 80 x 160 ซม

FT-PG-038 บาร์ไต่ 3 ทาง



ขนาด 120 x 190 x 130 ซม

FT-PG-039 บาร์ไต่ 4 ทาง



ขนาด 190 x 190 x 130 ซม

FT-PG-040 บาร์เชือก



ขนาด 130 x 150 x 160 ซม

FT-PG-041 บาร์โค้ง



ขนาด 80 x 200 x 170 ซม

FT-PG-042 ม้านั่งอยู่กับที่



ขนาด 55 x 95 x 70 ซม

FT-PG-043 มิกกี้เมาส์ 6 ที่



ขนาด 160 x 180 x 50 ซม

FT-PG-044 เครื่องบินหมุน 4 ที่



ขนาด 100 x 100 x 80 ซม

FT-PG-045 เก้าอี้หมุน 4 ที่



ขนาด 100 x 100 x 80 ซม

FT-PG-046 ด้ายหมุน



ขนาด 100 x 100 x 80 ซม

FT-PG-047 กอหมุน



ขนาด 100 x 100 x 80 ซม

FT-PG-048 ข้างหมุน 4 ที่

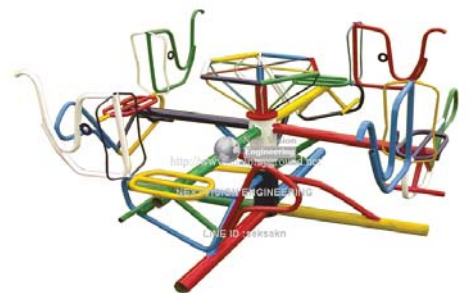

ขนาด 110 x 110 x 80 ซม

FT-PG-049 กระดานหมุน 6 ที่



ขนาด 100 x 100 x 80 ซม

FT-PG-050 ม้าหมุน 4 ที่นั่ง



ขนาด 100 x 100 x 80 ซม

FT-PG-051 ม้าหมุน 6 ที่



ขนาด 110 x 110 x 80 ซม

FT-PG-052 ม้าหมุน 6 ที่ ไม่มีที่นั่ง



ขนาด 110 x 110 x 80 ซม

FT-PG-053 กระโจม 8 เหลี่ยม



ขนาด 120 x 120 x 170 ซม

FT-PG-054 ลูกโลกใหญ่



ขนาด 110 x 110 x 170 ซม

FT-PG-055 ลูกโลกเล็ก



ขนาด 80 x 80 x 130 ซม

FT-PG-056 ขวดกระดานลื่น



ขนาด 100 x 200 x 200 ซม

FT-PG-057 คอปเตอร์



ขนาด 100 x 250 x 180 ซม

FT-PG-058 คอปเตอร์กระดานลื่น



ขนาด 150 x 250 x 180 ซม

FT-PG-059 บ้านกระดานลื่น



ขนาด 90 x 180 x 180 ซม

FT-PG-060 กระดานลื่นเล็ก



ขนาด 60 x 80 x 70 ซม

FT-PG-061 กระดานลื่นกลาง



ขนาด 80 x 180 x 120 ซม

FT-PG-062 กระดานลื่นใหญ่



ขนาด 100 x 200 x 150 ซม

FT-PG-063 ถังลวดคู่กระดานลื่น



ขนาด 60 x 300 x 120 ซม

FT-PG-064 ถังลวดเดี่ยวกระดานลื่น



ขนาด 60 x 150 x 110 ซม

FT-PG-065 หมูหรรษา



ขนาด 60 x 150 x 130 ซม

FT-PG-066 ถังลวดคู่กระดานลื่น (มีที่พัก)



ขนาด 60 x 200 x 120 ซม

FT-PG-067 ถังลวดคู่กระดานลื่น 2 ทาง



ขนาด 150 x 300 x 120 ซม

FT-PG-068 ถังลวดคู่ขึ้น - ลง



ขนาด 60 x 250 x 120 ซม

FT-PG-069 ชีราฟกระดานลื่น



ขนาด 60 x 150 x 180 ซม

FT-PG-070 โต๊ะเล่นกระดานลื่น

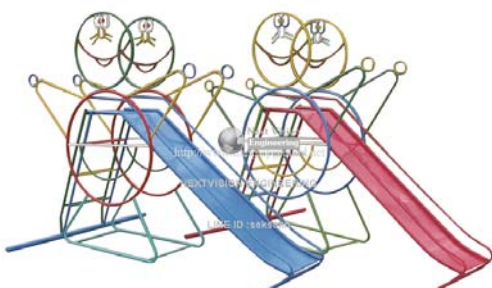

ขนาด 100 x 150 x 130 ซม

FT-PG-071 ม้าโยกอนุบาล



ขนาด 40 x 60 x 55 ซม

FT-PG-072 เหยื่อไวท์ลิงก์

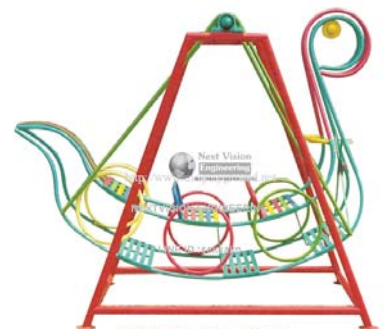

ขนาด 100 x 130 x 150 ซม

FT-PG-073 เรือไวทิ่งใหญ่



ขนาด 170 x 180 x 180 ซม.

FT-PG-074 รถไฟเล็ก



ขนาด 120 x 170 x 150 ซม.

FT-PG-075 รถไฟโยกใหญ่



ขนาด 120 x 200 x 160 ซม.

FT-PG-076 จักรยาน 2 ที่



ขนาด 80 x 120 x 80 ซม.

FT-PG-077 จักรยาน 3 ที่

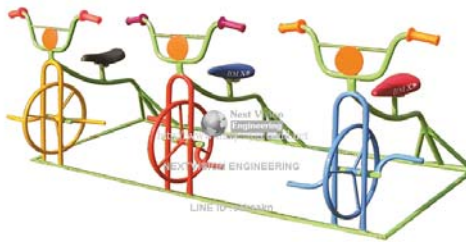

ขนาด 80 x 150 x 80 ซม.

FT-PG-078 จักรยาน 4 ที่

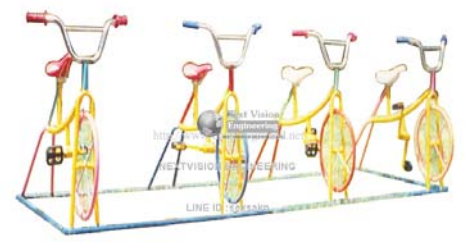

ขนาด 80 x 200 x 80 ซม.

FT-PG-079 จักรยาน 6 ที่



ขนาด 180 x 180 x 80 ซม.

FT-PG-080 เรือโคลงกลาง



ขนาด 90 x 120 x 40 ซม.

FT-PG-081 ซิงซ์อ้อม้าโยก 2 ที่อนุบาล



ขนาด 130 x 180 x 140 ซม.

FT-PG-082 ดั่งลอดเตี๋ย ขัน - ลง



ขนาด 90 x 150 x 120 ซม.

FT-PG-083 เปิดสปริงโยก 2 ที่



ขนาด 60 x 100 x 60 ซม.

FT-PG-084 เปิดสปริงโยก 4 ที่



ขนาด 60 x 280 x 60 ซม.



FT-PG-085 ถังลวดหน้าการ์ตูน



ขนาด 80 x 150 x 100 ซม

FT-PG-086 เป็นบาสใหญ่



ขนาด 150 x 100 x 200 ซม

FT-PG-087 คานกระดก 1คาน 4ที่นั่ง



ขนาด 50 x 200 x 30 ซม

FT-PG-088 คานกระดกรูปสัตว์ 3 คาน



ขนาด 150 x 200 x 30 ซม

FT-PG-089 คานกระดก 3 คาน

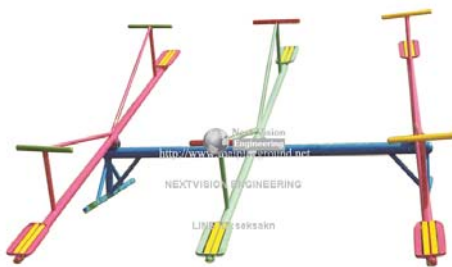

ขนาด 150 x 200 x 30 ซม

FT-PG-090 คานกระดก 4 คาน

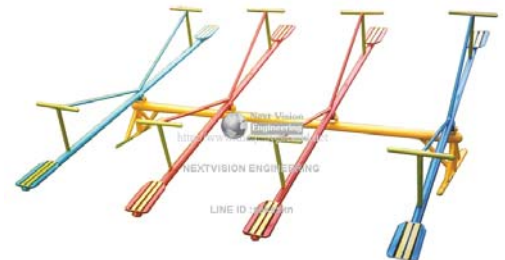

ขนาด 180 x 200 x 30 ซม

FT-PG-091 บาร์เชือกวงใต้

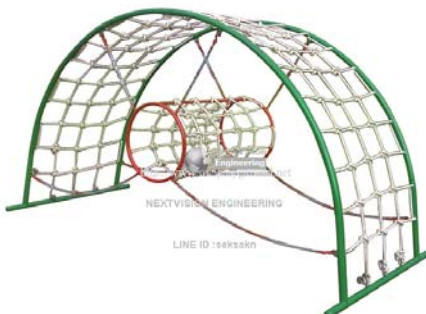

ขนาด 100 x 300 x 170 ซม

FT-PG-092 ลูกโลกการ์ตูน



ขนาด 120 x 120 x 180 ซม

FT-PG-093 ชุดรวมเครื่องเล่น อุนบาล



ขนาด 120 x 120 x 150 ซม

FT-PG-094 ชุดรวมขางวิ่ง



ขนาด 180 x 220 x 170 ซม

FT-PG-095 ชุดรวมรถไฟ-ชิงช้านั่งคู่



ขนาด 150 x 350 x 160 ซม

FT-PG-096 บาร์โต้ห้วงโอบ



ขนาด 150 x 200 x 800 ซม

FT-PG-097 ซิงช้าคู่ 3 ที่นั่ง



ขนาด 150 x 250 x 170 ซม

FT-PG-098 อุปกรณ์ห่วงโหน



ขนาด 150 x 250 x 170 ซม

FT-PG-099 หุ่นยนต์กระดานลื่น



ขนาด 180 x 180 x 160 ซม

FT-PG-100 บาร์โค้งกระดานลื่น

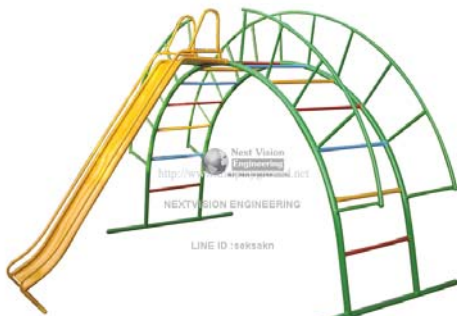

ขนาด 180 x 180 x 170 ซม

FT-PG-101 กระดานลื่น 2 ทาง ใหญ่



ขนาด 200 x 200 x 200 ซม

FT-PG-102 กระดานลื่น 2 ทาง กลาง



ขนาด 170 x 170 x 170 ซม

FT-PG-103 บาร์ปีนป่าอู โมงค์ล้อตกระดานลื่น



ขนาด 120 x 150 x 170 ซม

FT-PG-104 ซิงช้าปีนป่าม้าโยก



ขนาด 120 x 160 x 160 ซม

FT-PG-105 รถยนต์ 4 ที่นั่ง



ขนาด 80 x 220 x 70 ซม

FT-PG-106 รถยนต์ 4 ที่นั่ง จัมโป้



ขนาด 100 x 220 x 95 ซม

FT-PG-107 จักรยาน 4 ที่นั่ง พิเศษ



ขนาด 80 x 180 x 80 ซม

FT-PG-108 จักรยานบริหาร 3 ที่ ชนิดพิเศษ



ขนาด 80 x 150 x 80 ซม

FT-PG-109 จักรยานบริหาร 4 ที่ ชนิดพิเศษ



ขนาด 80 x 180 x 80 ซม

FT-PG-110 รถไฟสปริง



ขนาด 45 x 70 x 70 ซม

FT-PG-111 เรือบักโยก 8 ที่นั่ง



ขนาด 130 x 160 x 160 ซม

FT-PG-112 กระดานลื่นหน้าการ์ตูน เด็ก



ขนาด 60 x 120 x 120 ซม

FT-PG-113 กระดานลื่นหน้าการ์ตูน ใหญ่



ขนาด 60 x 150 x 150 ซม

FT-PG-114 รถไฟโยก 8 ที่นั่ง ชนิดพิเศษ



ขนาด 120 x 170 x 190 ซม

FT-PG-116 รถยนต์สปริง



ขนาด 130 x 130 x 80 ซม

**NEW**

เครื่องเล่นสนาม

**ชุดบ้านตำทอง**



ราคา 86,800.-

**ลด 40%**  
สูงสุด

**52,000.-**



Line ID : seksakn

Tel : 086-750-7142

www.thaiplayground.net

ขนาด 300\*150\*280 cm

**สินค้ามี STOCK**

ราคาไม่รวมค่าขนส่งและภาษีมูลค่าเพิ่ม

**NEW**

เครื่องเล่นสนาม

**ชุดเห็ดหรรษา**



ราคา 75,200.-

**ลด 40%**  
สูงสุด

**47,000.-**



Line ID : seksakn

Tel : 086-750-7142

www.thaiplayground.net

ขนาด 300\*150\*280 cm

**สินค้ามี STOCK**

ราคาไม่รวมค่าขนส่งและภาษีมูลค่าเพิ่ม

**NEW**

เครื่องเล่นสนาม

**ชุดหมวกน้อยแสนสนุก**

ราคา 95,500.-

**ลด 40%**  
สูงสุด

**57,300.-**



Line ID : seksakn

Tel : 086-750-7142

www.thaiplayground.net

ขนาด 300\*150\*280 cm

**สินค้ามี STOCK**

ราคาไม่รวมค่าขนส่งและภาษีมูลค่าเพิ่ม



**NEW**

เครื่องเล่นสนาม

**ชุดบ้านชิงช้า**



ราคา 78,500.-

**ลด 40%**  
สูงสุด

**47,000.-**



Line ID : seksakn

Tel : 086-750-7142

[www.thaiplayground.net](http://www.thaiplayground.net)

ขนาด 300\*150\*280 cm

**สินค้ามี STOCK**

ราคาไม่รวมค่าขนส่งและภาษีมูลค่าเพิ่ม